

Varenummer: 201568317
Beskrivelse: E+G Håndsving
GN 269-160-V17

Mål

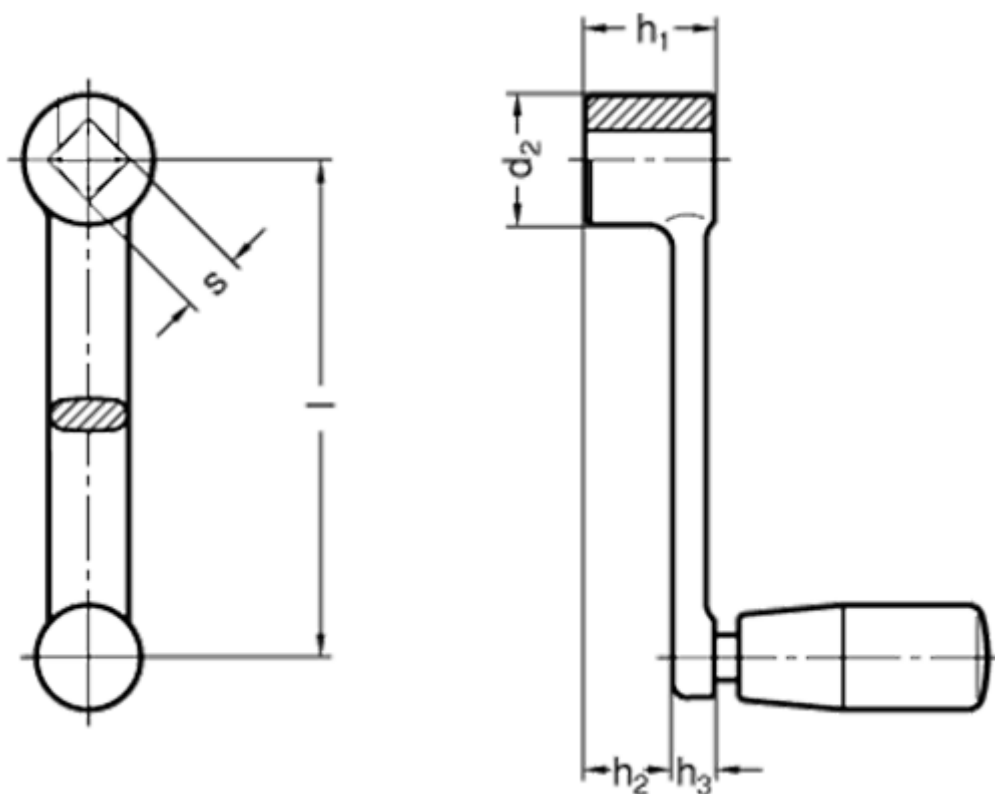

d2	= 32
h1	= 32
h2	= 22.6
h3	= 9
Håndtag Ø	= 23
l	= 160
s	= 17